

קטלוג שגיב / מהדורה 2022



## חברה מתקדמת בלב הנגב

חברת שגיב משאבי שדה היא חברה מובילה בישראל בייצור וייצוא ברזים כדוריים, ברזים מיוחדים ואביזרים לפי דרישה, לשליטה במים, גז, דלק ושמן. מוצרי שגיב משולבים במערכות תעשייה, בניין, מיזוג אוויר וחקלאות.

## נוכחות עולמית

החברה מייצאת את מוצריה למתקדמות שבארצות התעשייתיות בעולם.

## מומחיות

החברה מתמחה בעיבוד פליז בטכנולוגיות כבישה חמה ועיבוד שבבי מדויק. הבולט שבין היתרונות של טכנולוגיה מתקדמת זו: חלקי המוצר המוגמר עשויים כמקשה אחת אחידה, חזקה במיוחד ויציבה לאורך שנים.

## איכות

החברה מתגאה במערכת אבטחת איכות הפועלת ומאושרת לפי תקן ISO 9001:2015, ע"י חברת IQC ובתווי תקן בפיקוח הדוק של מכון התקנים הישראלי. בנוסף, עומדים מוצרי החברה בשורה ארוכה של תקנים בינלאומיים, ביניהם: UL, EN 331 ותקן NSF.

**כל מוצר היוצא משערי החברה, עובר בקרת איכות בהתאם לנהלים.**

## מו"פ

מחלקת המחקר והפיתוח של שגיב פועלת בשיתוף פעולה הדוק עם אנפי ההנדסה של לקוחותיה. מו"פ שגיב נותן, בזמן אמיתי, מענה לדרישות ייחודיות המתעוררות אצל לקוחות החברה.

## כחול-לבן, קרוב אליך

הייצור המקומי מבטיח ללקוחות החברה, מקור אמין וגמיש לאספקה שוטפת וסדירה, זאת תוך עמידה בלוח זמנים קצר.

ט.פ.י פל ים בע"מ 

היא החברה המובילה בישראל בשיווק והפצה של מוצרי השקיה לגינה ולחקלאות, כלי עבודה לגינה, מוצרי אינסטלציה ביתית, צנרת לתעשייה, כלי חשמל ביתיים ועוד.

שגיב הינה חלק מקבוצת גאון אחזקות  קבוצת גאון

קבוצת גאון אחזקות הינה הבית התפעולי והניהולי של מיטב היצרנים בישראל בתחום תשתיות הזורמים. מוצרי החברה כוללים: צנרת פלדה, צנרת פלסטיק, מגופים, ברזים כדוריים, מדי מים ועוד. מבין החברות בקבוצה נמנות -





4 ..... נתונים טכניים ברזי שגיב

5 ..... הקו הלבן.....

7 ..... הקו הכתום.....

9 ..... הקו הירוק.....

13 ..... הקו הכחול.....

17 ..... הקו הצהוב.....

25 ..... עוד מבית שגיב.....

25 ..... פל ים.....

27 ..... ברזי קרוואן וכלי שיט.....





## מבנה הברז

- גוף הברזים - פליז כבישה חמה.
- הכדור - פליז מצופה כרום ניקל.
- אטמי גוף - טפולון, VIRGIN P.T.F.E.
- אטמי קנה - N.B.R.

## סימון ברזי שגיב

- S.A. ברז שבצידו האחד תבריג חימוני ובצידו השני תבריג פנימי.
- S.N. ברז שבשני צידיו תבריג פנימי.
- S.M. ברז עם חריר לשחרור לחץ (ברז מנומטר).
- S.A.L. ידית ארוכה
- S.N.L. ידית ארוכה

## שימושים

- תחום טמפרטורות: מ-5°C עד +100°C.
- לחצי עבודה: עד 28 אטמי, ברזי שגיב מתאימים לעבודה במערכות ווקום.
- מבנה הברז: גוף הברזים - פליז כבישה חמה, הכדור - פליז מצופה כרום ניקל.
- אטמי גוף - טפולון, P.T.F.E. VIRGIN, אטמי קנה - N.B.R.

## ברזים - סוגי ידיות

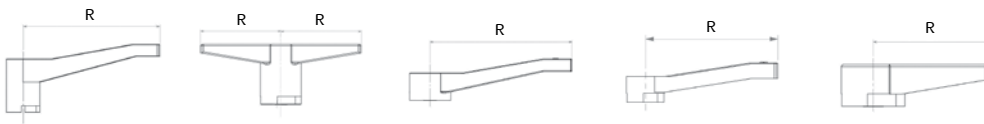

-	-	-	66.5 +	36.5 +	1/8" - 1/4" - 3/8"
-	55 +	-	96 +	51 +	1/2" - 3/4" - 1"
נילון משוריין 126 +	-	-	126 +	-	1.1/4"
147 + אלומיניום	-	147 +	-	-	1.1/2" - 2"
25	10	25	10	10	מחיר ב-ש

## גרף הפסדי עומד לברזי הקו הלבן

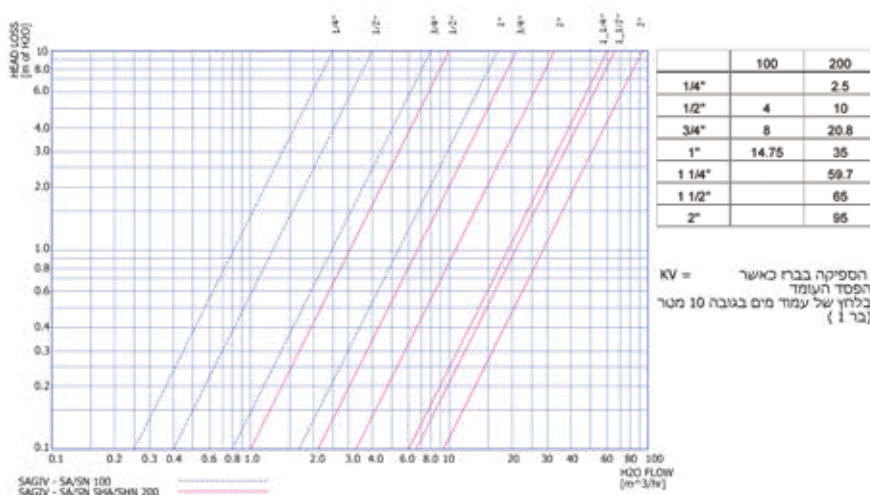



ברזי הקו הלבן תוכננו למערכות זרימה המיועדות למי שתייה.  
הברזים מיוצרים מפליז נטול עופרת  
בהתאם לתקן הישראלי 5452.  
מנגנון הברז מבוסס על מערכת הכדורית האיכותית של שגיב.



**מפרט:**

גוף הברז מיוצר מפליז נטול עופרת CW510L  
אטמי הכדור P.T.F.E (טפלון)  
לחץ עבודה עד 28 בר (PSI 400).  
טמפרטורת עבודה  $-5^{\circ}\text{C}$  עד  $+100^{\circ}\text{C}$ .

**אפשרויות:**

קטרי הברזים - 1/2" עד 2".

**תברגים:**

זכר או נקבה BSP לפי תקן ישראלי 50.3 (ISO R7/1).

**מידת הידית:**

ידית ארוכה או קצרה (ראה נתונים טכניים עמ' 5)

**תקנים:**

ברזי הקו הלבן של שגיב מיוצרים בהתאם לתקנים הישראליים 1144, 5452 ומותאמים לשימוש במי שתייה.





סדרת הקו הלבן נושאת תו תקן ישראלי ומיוצרת לפי דרישות התקנים הישראליים 1144 ו-LD 5452, בגירסתם המעודכנת. תקנים אלו שמים את הדגש על איכות הברזים הבאים במגע עם מי שתייה.

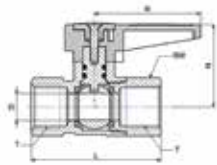

**דגם S.N. 200 תבריג פנים פנים**

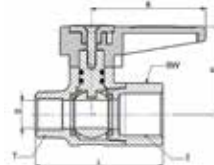

**דגם S.A. 200 תבריג פנים חוץ**

- מתאים למי שתייה
- תחום טמפרטורות מ-5°C עד +100°C, לחצי עבודה עד 28 אטמ'
- ברז כדורי עם מעבר גדול.
- אופציה לידית ארוכה או קצרה.
- אטמי טפולן P.T.F.E. המבטיח תפקוד למשך שנים רבות.
- תבריג B.S.P. לפי ת"י 50.3 ISO R 7/1.

מידה	כמות בקרטון ידית ארוכה	כמות בקרטון ידית קצרה	D DIA	L BSP	H	R		ידית ארוכה	תבריג	SW HEX	מס' קטלוגי BSP
						ידית ארוכה	ידית קצרה				
1/2"	-	50	13.0	57.5	48.0	-	51.0	-	פ.ח	25.0	1A2008000L
1/2"	40	-	13.0	57.5	48.0	96.0	-	L ידית	פ.ח	25.0	1A2L08000L
1/2"	-	50	13.0	57.5	48.0	-	51.0	-	פ.פ	25.0	1N2008000L
1/2"	40	-	13.0	57.5	48.0	96.0	-	L ידית	פ.פ	25.0	1N2L08000L
3/4"	-	40	17.0	70.0	52.0	-	51.0	-	פ.ח	32.0	1A2012000L
3/4"	30	-	17.0	70.0	52.0	96.0	-	L ידית	פ.ח	32.0	1A2L12000L
3/4"	-	40	17.0	72.5	52.0	-	51.0	-	פ.פ	32.0	1N2012000L
3/4"	30	-	17.0	72.5	52.0	96.0	-	L ידית	פ.פ	32.0	1N2L12000L
1"	-	30	21.0	79.5	55.0	-	51.0	-	פ.ח	38.0	1A2016000L
1"	25	-	21.0	79.5	55.0	96.0	-	L ידית	פ.ח	38.0	1A2L16000L
1"	-	25	21.0	79.5	55.0	-	51.0	-	פ.פ	38.0	1N2016000L
1"	20	-	21.0	79.5	55.0	96.0	-	L ידית	פ.פ	38.0	1N2L16000L
1.1/4"	10	-	28.0	94.0	61.0	126.0	-	L ידית	פ.ח	48.0	1A2L20000L
1.1/4"	10	-	28.0	94.0	61.0	126.0	-	L ידית	פ.פ	48.0	1N2L20000L
1.1/2"	6	-	32.0	99.0	83.0	147.0	-	L ידית	פ.ח	56.0	1A2L24000L
1.1/2"	6	-	32.0	99.0	83.0	147.0	-	L ידית	פ.פ	56.0	1N2L24000L
2"	6	-	40.0	114.0	86.0	147.0	-	L ידית	פ.ח	66.0	1A2L32000L
2"	4	-	40.0	122.0	86.0	147.0	-	L ידית	פ.פ	66.0	1N2L32000L

- הברז מיועד להתקנה בסמוך למונה המים. הקו הלבן, ברז כדורי מעבר גדול, הברגות פנים 3/4" - חוץ 1"



**דגם S.D.N. 200**



**דגם S.D.A. 200**

מידה	כמות בקרטון ידית ארוכה	כמות בקרטון ידית קצרה	D DIA	L BSP	H	R		ידית ארוכה	תבריג	SW HEX	מס' קטלוגי BSP
						ידית ארוכה	ידית קצרה				
1"X3/4"	-	30	21.0	79.5	55.0	-	51.0	-	פ.ח	38.0	1A2016002L
1"X3/4"	20	-	21.0	84.0	55.0	96.0	-	L ידית	פ.ח	38.0	1A2L16002L
1"X3/4"	-	25	21.0	79.5	55.0	-	51.0	-	פ.פ	38.0	1N2016002L
1"X3/4"	20	-	21.0	84.0	55.0	96.0	-	L ידית	פ.פ	38.0	1N2L16002L



ברזים שאינם כדוריים למערכות זרימה המיועדות למי שתייה, להשקייה ולגינון  
בהתאם לתקן 5452.  
מיוצרים מפליז נטול עופרת.  
בעלי מנגנון ייחודי המבודד מהזרימה בקו.





## הקו הכתום

## ברז אלכסון

סדרת הקו הכתום נושאת תו תקן ישראלי ומיוצרת לפי דרישות התקנים הישראליים 1144 ו-LD 5452, בגרסתם המעודכנת. תקנים אלו שמים את הדגש על איכות הברזים הבאים במגע עם מי שתייה.

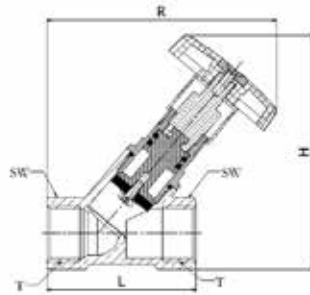

ברז אלכסון מצב פתוח



ברז אלכסון מצב סגור

- ברז אלכסון בעל מנגנון אטימת קנה ייחודית ואמינה לאורך זמן
- מיוצר בטכנולוגיית כבישה חמה חזק ועמיד
- סימון ברור לזיהוי ממרחק של מצב פעולת הברז (פתוח/סגור)
- הברז בעל ידית ניילון משוריין עמיד לאורך זמן בכל מזג אוויר
- בעל תו תקן ישראלי 272
- בעל הברגות בתקן ישראלי 50.3
- מתאים להולכת מי שתייה על פי תקן 5452 נטול עופרת

### תכונות ייחודיות של מנגנון ברז אלכסון שגיב

- מנגנון המבוסס על ברז גז - לאמינות מירבית
- סגירה ופתיחת הברז מייצרת תנועת מנגנון רציפה ולא ספירלית - למניעת שחיקה
- מנגנון בעל אטמים רחבים - למניעת נזילות
- מנגנון ייחודי שאינו מבוסס על סגירת אום מתהדק - לפעולה חלקה של הברז
- כיסוי פלסטיק למנגנון - למניעת כניסת לכלוך מגורם חיצוני
- בעת פתיחה עד הסוף נוצרת אטימה מכנית

מס' קטלוגי	תיאור מוצר	SW HEX	R	H	L	כמות בקרטון
1ALH12000L	ברז אלכסוני שגיב 3/4"	32	113	115	73	20
1ALH16000L	ברז אלכסוני שגיב 1"	38	135	134	87.5	15
1ALH24000L	ברז אלכסוני שגיב 1.5"	54	181	184	115	9
1HLH32000L	ברז אלכסוני שגיב 2"	66	214	224	136	5





## הקו הירוק



ברזי הקו הירוק תוכננו למערכות זרימה. ברזי הקו הירוק כוללים מגוון ברזים כדוריים לחקלאות ותעשייה שאינם מיועדים למי שתייה וברזי פיקוד תלת דרכיים. כל הברזים משמשים למערכות בקרת זרימה של מים, אוויר דחוס, שמנים, דלקים וכו'. מנגנון הברז מבוסס על מערכת הכדורית האיכותית של שגיב.



### מפרט:

גוף הברז מיוצר מפליז CW 617N  
אטמי הכדור P.T.F.E (טפלון)  
לחץ עבודה עד 28 בר (PSI 400).  
טמפרטורת עבודה 5 °C עד 100 °C

### אפשרויות:

קטרי הברזים - 3/8" עד 1/8", 1/2", 3/4"

### תברגים:

זכר או נקבה BSP לפי תקן ישראלי 50.3 (ISO R7/1) או תברג צינורות אמריקאי NPT.

### תקנים:

ברזי הקו הירוק של שגיב מיוצרים בהתאם לתקן הישראלי, 1144.





# הקו הירוק

## ברזים למערכות מים, אוויר ודלק

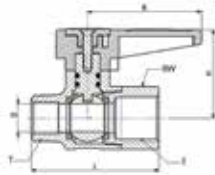

דגם 200 S.A. תברגי פ.ח.

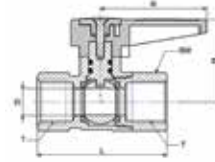

דגם 200 S.N. תברגי פ.פ.

- תחום טמפרטורות מ-5°C עד 100°C+, לחצי עבודה עד 28 אטמ'
- ברז כדורי עם מעבר גדול
- אטמי טפולן P.T.F.E. המבטיח תפקוד למשך שנים רבות
- תברגי B.S.P. לפי ת"י ISO 228/1 50.2.

מידה	כמות בקרטון	D DIA	L BSP	L NPT	H	קצרה ידית	SW HEX	תברגי	מס' קטלוגי BSP	מס' קטלוגי NPT*
1/8"	50	5.0	36.0	36.0	26.9	36.5	21.0	פ.פ.	1N1002000	1N1002100
1/4"	50	8.0	41.5	46.5	26.9	36.5	21.0	פ.פ.	1N1004000	1N1004100
3/8"	50	8.0	49.0	49.0	26.9	36.5	21.0	פ.פ.	1N1006000	1N1006100
1/8"	50	5.0	36.0	38.0	26.9	36.5	21.0	פ.ח.	1A1002000	1A1002100
1/4"	50	8.0	41.5	46.5	26.9	36.5	21.0	פ.ח.	1A1004000	1A1004100
3/8"	50	8.0	51.0	53.0	26.9	36.5	21.0	פ.ח.	1A1006000	1A1006100

• אופציה לתברגי N.P.T. בתוספת 35% למחיר.

## ברזי פיקוד כדוריים



- ברז פיקוד רב דרכי עם כניסה משותפת ושלוש יציאות בהיקף המסומנות א-אוטומטי, ס-סגור ופ-פתוח. לשימוש במערכות השקיה מפוקדות ובמערכות סינון והפעלת מגופים.

- תברגי הכניסה מוצרים עפ"י דרישות הלקוח בהברגות B.S.P. או N.P.T.
- אטמי טפולן P.T.F.E. המבטיח תפקוד למשך שנים רבות
- דגם 3-S.Y. - גודל המעבר: 3.2 מ"מ / דגם 6-S.Y. - גודל המעבר: 6 מ"מ
- תברגי B.S.P. לפי ת"י ISO 228/1 50.2.

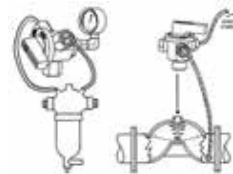

דגם 3-S.Y. / דגם 6-S.Y.

כמות בקרטון	יציאות			כניסה	מס' קטלוגי BSP	מס' קטלוגי NPT
	א	ס	פ			
50	פ 1/8"	פ 1/8"	פ 1/8"	1/8" חוץ	1Y3A02000	1Y3A02100
50	פ 1/8"	פ 1/8"	פ 1/8"	1/8" פנים	1Y3N02000	1Y3N02100
50	פ 1/8"	פ 1/8"	פ 1/8"	1/4" חוץ	1Y3A04000	1Y3A04100
50	פ 1/8"	פ 1/8"	פ 1/8"	1/4" פנים	1Y3N04000	1Y3N04100
50	ח 1/4"	פ 1/8"	פ 1/8"	1/4" פנים	1Y3N040A4	1Y3N041A4
50	פ 1/8"	פ 1/8"	ח 1/8"	1/4" פנים	1Y3N040A2	1Y3N041A2
50	פ 1/8"	פ 1/8"	ח 1/4"	1/4" חוץ	1Y3A040A4	1Y3A041A4
25	פ 1/4"	פ 1/4"	פ 1/4"	1/4" פנים	1Y6N04000	1Y6N04100
25	פ 1/4"	פ 1/4"	פ 1/4"	1/4" חוץ	1Y6A04000	1Y6A04100

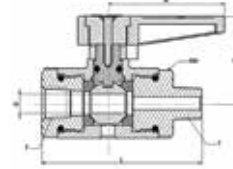
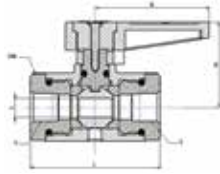

**דגם S.M.N. תבריג פנים פנים ברז למנומטר עם חריר שחרור פ.פ.**

**דגם S.M.A. תבריג פנים חוץ ברז למנומטר עם חריר שחרור פ.ח.**

- ברז עם חריר לשחרור אויר או נוזל
- דגם S.M.A. תבריג חוץ פנים
- דגם S.M.N. תבריג פנים פנים
- שימוש:

בכניסה למדי לחץ, כאשר הברז פתוח מתאפשרת קריאת הלחץ בשעון. עם הסגירה משתחרר האוויר או הנוזל והשעון נותר ללא לחץ. לחץ עבודה: עד 25 אטמוספרות. אטמי טפולן P.T.F.E. המבטיח תפקוד למשך שנים רבות. תבריג B.S.P. לפי ת"י 50.3 ISO R 7/1.

מידה	כמות בקרטון	D DIA	L	H	R	SW HEX	תבריג	מס' קטלוגי BSP	תבריג	מס' קטלוגי NPT*
1/8"	50	4.0	55.6	27.3	36.5	20	פ.ח.	1MAH02000	פ.ח.	1MAH02100
1/4"	50	6.0	66.2	27.3	36.5	20	פ.ח.	1MAH04000	פ.ח.	1MAH04100
3/8"	50	6.0	61.2	27.3	36.5	20	פ.ח.	1MAH06000	פ.ח.	1MAH06100
1/2"	50	6.0	59.2	27.3	36.5	20	פ.ח.	1MAH08000	פ.ח.	1MAH08100
1/8"	50	4.0	41.2	27.3	36.5	20	פ.פ.	1MNH02000	פ.פ.	1MNH02100
1/4"	50	6.0	43.0	27.3	36.5	20	פ.פ.	1MNH04000	פ.פ.	1MNH04100
3/8"	50	6.0	58.0	27.3	36.5	20	פ.פ.	1MNH06000	פ.פ.	1MNH06100
1/2"	50	6.0	73.0	27.3	36.5	20	פ.פ.	1MNH08000	פ.פ.	1MNH08100

• אופציה לתבריג N.P.F. בתוספת 35% למחיר.

## שתום רקורד אל-חוזר למונה מים - ללא עופרת

מונע זרימה חוזרת של מים או אוויר, מקטין הפעלת סרק של המונה ובכך מצמצם באופן משמעותי את תופעת חיובי היתר בחשבון המים.

- רקורד 3/4" עם אל-חוזר מובנה BUILT IN
- מיועד להתקנה במערכת מונה המים, ביציאה מהמונה
- בעל הפסדי עומד נמוכים במיוחד
- קל ונוח להתקנה מיידית ללא צורך בשינויים במערכת מוני המים
- מותאם תקן LF 5452

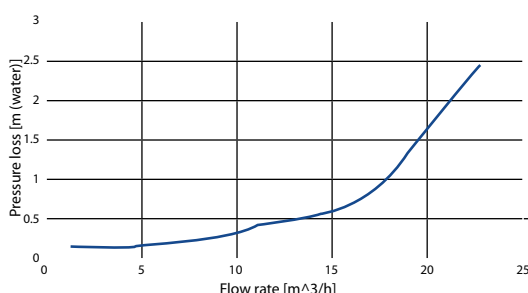
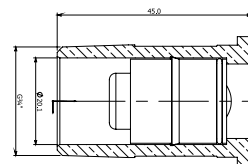

מס' קטלוגי	לחץ עבודה	תחום טמפרטורה	מידה	כמות בקרטון
1MD000000L	עד 10 אטמ'	עד 90°C	3/4"	100
1MD000001L	עד 10 אטמ'	עד 90°C	3/4"	100

## אל-חוזר ספיקה מול הפסד עומד



## הקו הירוק

### מפעיל חשמלי לברז כדורי

מפעיל חשמלי מהיר 12-24V עם ברז דו-דרכי

- שימושים: מים, אויר ודלק
- מתאים לעבודה בוואקום
- תחום טמפרטורות מ-5°C עד +100°C, לחצי עבודה עד 28 אטמ'
- מעבר חופשי של הזרמים
- מתאים לעבודה בלחצים נמוכים
- זמן פתיחה מלאה/סגירה כ-5 שניות
- אינו אטום למים

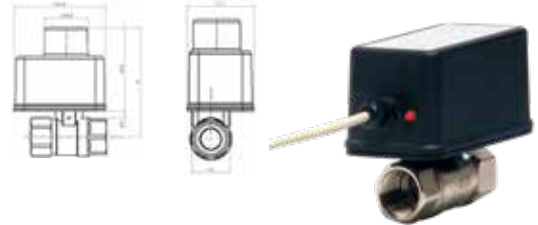

מידה	SW	H	מס' קטלוגי
ברז למפעיל 1/2"	25	114.5	1N2008013
ברז למפעיל 3/4"	32	118	1N2018013
ברז למפעיל 1"	38	121.5	1N2016013
מפעיל בלבד V24DC	-	-	1END00024
מפעיל בלבד V24AC	-	-	1ENA00024

#### תכונות

- פתיחה וסגירה ע"י זרם חשמלי
- שומר על מצבו בזמן הפסקת הזרם
- המערכת כוללת מפעיל חשמלי המורכב על ברז כדורי בקטרים 1/2", 3/4", 1"

#### דגמים

- ברז פנים פנים SN
- A.C. N.C. - 1ENA0L024 24
- D.C. N.C. - 1END0L024 24
- גורם אירוז - 10 יח' בקופסא

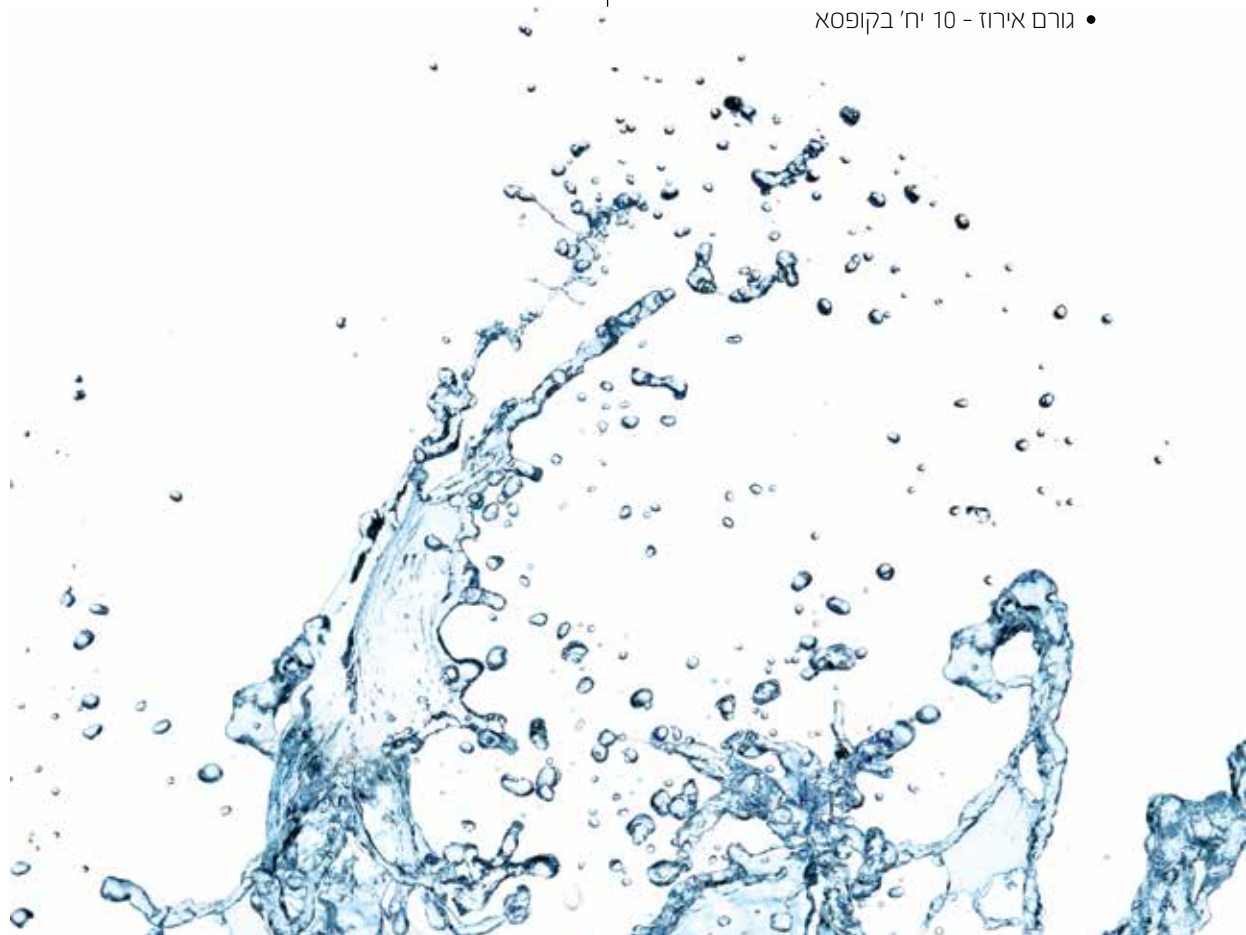



## הקו הכחול



ברזי הקו הכחול תוכננו למערכות קירור וחימום במיזוג אויר. ברזי הקו הכחול כוללים מגוון ברזים כדוריים וברזי אגף למערכות מיזוג אוויר מרכזיות. הידיות של ברזי הקו הכחול מוגבהות כך שהם מתאימים במיוחד לקווי הזרימה המבודדים של מערכות מיזוג האויר המרכזיות. מנגנון הברז מבוסס על מערכת הכדורית האיכותית של שגיב.



### מפרט:

גוף הברז מיוצר מפליז CW 617N  
אטמי הכדור P.T.F.E (טפלון)  
לחץ עבודה עד 28 בר (PSI 400).  
טמפרטורת עבודה 5°C - 100°C

### אפשרויות:

קטרי הברזים - 2", 1/2"

### תבריגים:

זכר או נקבה BSP לפי תקן ישראלי 50.3 (ISO R7/1) וחיבורי פלייר לצנרת נחושת.  
בברזי האגף התבריגים הם: תבריג BSP לפי תקן ישראלי 50.2 (ISO228/1)

### מידת הידית:

ידית מוגבהת עם שרוול כיסוי פלסטי לבידוד.  
בנוסף שגיב יכולה להציע ייצור ברזים לפי מפרטי הלקוח.

### תקנים:

ברזי הקו הכחול של שגיב מיוצרים בהתאם לתקן הישראלי, 1144.





## ברזים למערכות מיזוג אוויר וצנרת מבודדת



- תחום טמפרטורות מ-5°C עד +100°C, לחצי עבודה עד 28 אטמ'
- ברז כדורי עם ידית מוגבהת ותברג פנימי משני צדדיו
- אטמי טפלון P.T.F.E. המבטיח תפקוד למשך שנים רבות
- תברג B.S.P. לפי ת"י 50.3 ISO R 7/1.

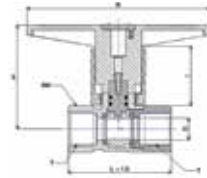

ברז כדורי דגם S.H.N. תברג פ.פ. קנה גבוה

מידה	כמות בקרטון	DN	D DIA	I	L	H	R	SW HEX	תברג	מס' קטלוגי BSP
1/2"	30	15.0	13.0	35.5	62.5	66.5	110.0	25.0	.פ.פ.	1N2008007
3/4"	30	20.0	17.0	35.5	72.5	66.0	110.0	32.0	.פ.פ.	1N2012007
1"	20	25.0	21.0	35.5	84	69.0	110.0	38.0	.פ.פ.	1N2016007

- תחום טמפרטורות מ-5°C עד +100°C, לחצי עבודה עד 28 אטמ'
- ברז כדורי עם ידית מוגבהת ותברג פנימי משני צדדיו
- אטמי טפלון P.T.F.E. המבטיח תפקוד למשך שנים רבות
- תברג B.S.P. לפי ת"י 50.3 ISO R 7/1.

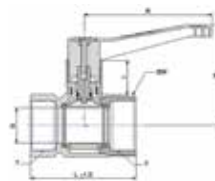

ברז כדורי דגם S.H.N. תברג פ.פ. קנה גבוה

מידה	כמות בקרטון	DN	D DIA	I	L	H	R	SW HEX	תברג	מס' קטלוגי BSP
1.1/4"	10	30.0	27.0	35.5	97	83.0	126.0	48.0	.פ.פ.	1N2020007
1.1/2"	6	40.0	32.0	39.0	107.0	108	147	56.0	.פ.פ.	1N2L24007
2"	4	50.0	40.0	39.0	121.0	114	147	66.0	.פ.פ.	1N2L32007

- תחום טמפרטורות מ-5°C עד +100°C, לחצי עבודה עד 28 אטמ'
- ברז כדורי עם ידית מוגבהת
- תברג פנים בצד אחד וחיבור פלייר בצד השני
- אטמי טפלון P.T.F.E. המבטיח תפקוד למשך שנים רבות
- תברג B.S.P. לפי ת"י 50.3 ISO R 7/1.

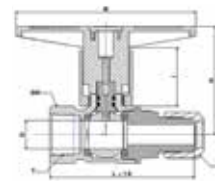

ברז כדורי דגם S.H.N.F. תברג פנים חיבור לצינור נחושת פלייר

מידה	כמות בקרטון	DN	D DIA	I	L	H	R	SW HEX	תברג	מס' קטלוגי BSP
1/2" x F5/8"	30	15.0	13.0	35.5	85.6	66.0	110.0	25.0	.פ.פ.	1N2F08001
3/4" x F5/8"	25	20.0	17.0	35.5	87.6	66.0	110.0	32.0	.פ.פ.	1N2F12001
3/4" x F3/4"	25	20.0	17.0	35.5	87.6	66.0	110.0	32.0	.פ.פ.	1N2F12003
1" x F3/4"	20	25.0	21.0	35.5	94.0	69.0	110.0	38.0	.פ.פ.	1N2F16002



ברזים למערכות מיזוג אוויר וצנרת מבודדת



- תחום טמפרטורות מ-5°C עד +100°C, לחצי עבודה עד 28 אטמ'
- ברז כדורי עם ידית מוגבהת ותבריג פנים-חוץ
- אטמי טפלון P.T.F.E. המבטיח תפקוד למשך שנים רבות
- תבריג B.S.P. לפי ת"י 50.3 ISO R 7/1.

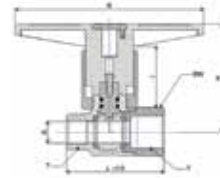

ברז כדורי דגם S.H.A. תבריג פ.ח. קנה גבוה

מידה	כמות בקרטון	DN	D DIA	I	L	H	R	SW HEX	תבריג	מס' קטלוגי BSP
1/2"	30	15.0	13.0	35.5	57.5	62.0	110.0	25.0	פ.ח.	1A2008007
3/4"	30	20.0	17.0	35.5	70.0	66.0	110.0	32.0	פ.ח.	1A2012007
1"	20	25.0	21.0	35.5	79.5	69.0	110.0	38.0	פ.ח.	1A2016007

- תחום טמפרטורות מ-5°C עד +100°C, לחצי עבודה עד 28 אטמ'
- ברז כדורי עם ידית מוגבהת ארוכה ותבריג פנים-חוץ
- אטמי טפלון P.T.F.E. המבטיח תפקוד למשך שנים רבות
- תבריג B.S.P. לפי ת"י 50.3 ISO R 7/1.

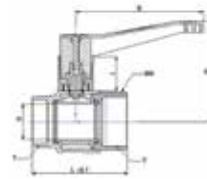

ברז כדורי דגם S.H.A. תבריג פ.ח. קנה גבוה

מידה	כמות בקרטון	DN	D DIA	I	L	H	R	SW HEX	תבריג	מס' קטלוגי BSP
1.1/4"	10	30.0	27.0	35.5	94.0	83.0	126.0	48.0	פ.ח.	1A2020007
1.1/2"	6	40.0	32.0	39.0	99.0	108	147	56.0	פ.ח.	1A2L24007
2"	4	50.0	40.0	39.0	110.0	114	147	66.0	פ.ח.	1A2L32007

- תחום טמפרטורות מ-5°C עד +100°C, לחצי עבודה עד 28 אטמ'
- ברז כדורי עם ידית מוגבהת
- תבריג חיצוני בצד אחד וחיבור פלייר בצד השני
- אטמי טפלון P.T.F.E. המבטיח תפקוד למשך שנים רבות
- תבריג B.S.P. לפי ת"י 50.3 ISO R 7/1.

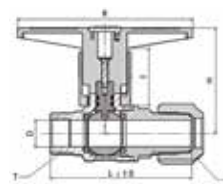

ברז כדורי דגם S.H.A.N

מידה	כמות בקרטון	DN	D DIA	I	L	H	R	SW HEX	מס' קטלוגי BSP
1/2" x F5/8"	30	15.0	13.0	35.5	85.6	66.0	110.0	26.0	1A2F08001
3/4" x F5/8"	25	20.0	17.0	35.5	85.6	66.0	110.0	28.0	1A2F12001
3/4" x F3/4"	25	20.0	17.0	35.5	85.6	66.0	110.0	28.0	1A2F12003
1" x F3/4"	20	25.0	21.0	35.5	90.0	69.0	110.0	38.0	1A2F16002



# הקו הכחול

## קליק קונטרול הפצה ושירות קונטאל אוטומציה ובקרה בע"מ 03-9260300



שסתום קליק קונטרול משמש לבקרת ההספקה של מים ליחידת המפוח נחשון לצורך שליטה על טמפרטורת החדר במערכות מיזוג אוויר.

- בדגמים דו-דרכי ותלת דרכי- במידות: "1", "3/4", "5/8".
- קליק קונטרול נבדק במעבדות מכון התקנים ועמד, בתפקוד מלא, במאה אלף פעולות פתיחה וסגירה
- גוף הברז מיוצר מפליז איכותי העומד בתקנים אירופאים מחמירים
- העיצוב של הקליק קונטרול מאפשר התקנה והפרדה נוחה בין גוף השסתום למפעיל החשמלי
- אחריות שגיב לשסתום ולמנוע
- סוג **on/off** - 2 דרכי כרגיל סגור ו- 3 דרכי בקונפיגורצית חלוקה
- שימוש במנוע מסונכרן חד-כיווני סגור לחלוטין, עם אטימות למים וחזרת קפיץ
- בשגיב מלאי זמין לכל מגוון הדגמים
- תברוג B.S.P לפי ת"י ISO 228/1 50.2.



### קליק קונטרול דו דרכי

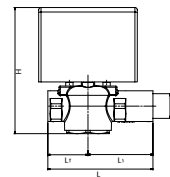

מידה	כמות בקרטון	L1	L2	L	H	W	ס' קטלוגי
5/8"	10	55.0	34.0	89.0	106.8	67.0	18FCF00E2
3/4"	10	43.5	43.5	87.0	104.0	67.0	18EC120E2
1"	10	48.0	48.0	105.0	127.0	67.0	18FM160E2
מנוע בלבד	10	-	-	-	-	-	18EN00001

### קליק קונטרול תלת דרכי

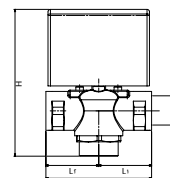





## הקו הצהוב



ברזי הקו הצהוב תוכננו למערכות זרימה של גז LPG וגז טבעי.  
ברזי הקו הצהוב כוללים מגוון ברזי גז כדוריים, ברזים זוויתיים, ברזי ניתוק מהיר ברזי T,  
וסעפות שכוללות 2,3,4 ברזים.  
מנגנון הברז מבוסס על מערכת הכדורית האיכותית של שגיב.



### מפרט:

גוף הברז מיוצר מפליז CW 617N  
אטמי הכדור P.T.F.E (טפלון)  
לחץ עבודה עד 5 בר (PSI 70).

### אפשרויות:

קטרי הברזים - 1/4" עד 2"

### תברגים:

זכר או נקבה BSP תברג צינורות אמריקאי NPT.  
סוגי חיבור צינורות הנחושת - חיבור פלייר, חיבור לחיצה עם שרוולית (זית), וחיבור לצינור גומי.

### תקנים:

ברזי הקו הצהוב של שגיב נושאים תו תקן הישראלי 1607.  
הברזים נבדקים אחד אחד בבדיקת לחץ אוויר מתחת למים בלחץ גבוה ובלחץ נמוך.





## מידע כללי



**תווי תקן וניסיון בין לאומי עשיר**  
ברזי שגיב מיוצרים בהשגחת מכון התקנים ועונים, בנוסף, גם על התקנים הבין לאומיים המובילים, עובדה המאפשרת לשגיב לייצא בהצלחה למתועשות שבמדינות אירופה.

**המנגנון הכדורי**  
בבדיקות חוזרות ונישנות, גם בהשוואה למנגנונים אחרים נימצא כי המנגנון הכדורי הוא מתאים ביותר להתמודד עם הגפ"מ, כל מנגנון אחר שנוסה בעולם נימצא נחות משמעותית בהשוואה למנגנון הכדורי.

**מערך אטימה מבטיח אמינות ובטיחות**  
4 אטמים איכותיים: שניים מטפולן P.T.F.E ושניים מ-N.B.R. מבטיחים אטימה מוחלטת לטווח הארוך.  
שני קווי הגנה מבטיחים למשתמש שגם במקרה הנדיר של כשל בקו האטימה הראשון, קו האטימה השני יעשה את העבודה ויגן על רכוש ונפש.

## הקו המוביל בענף

כמקובל בעולם בתחום הגז, מבוססים אביזרי הקו הצהוב על עקרון הברז הכדורי המבטיח:

- אמינות פעולה ובטיחות מירבית.
- זרימת גז חופשית וישרה, ללא מכשולים.
- לגפ"מ וגז טבעי

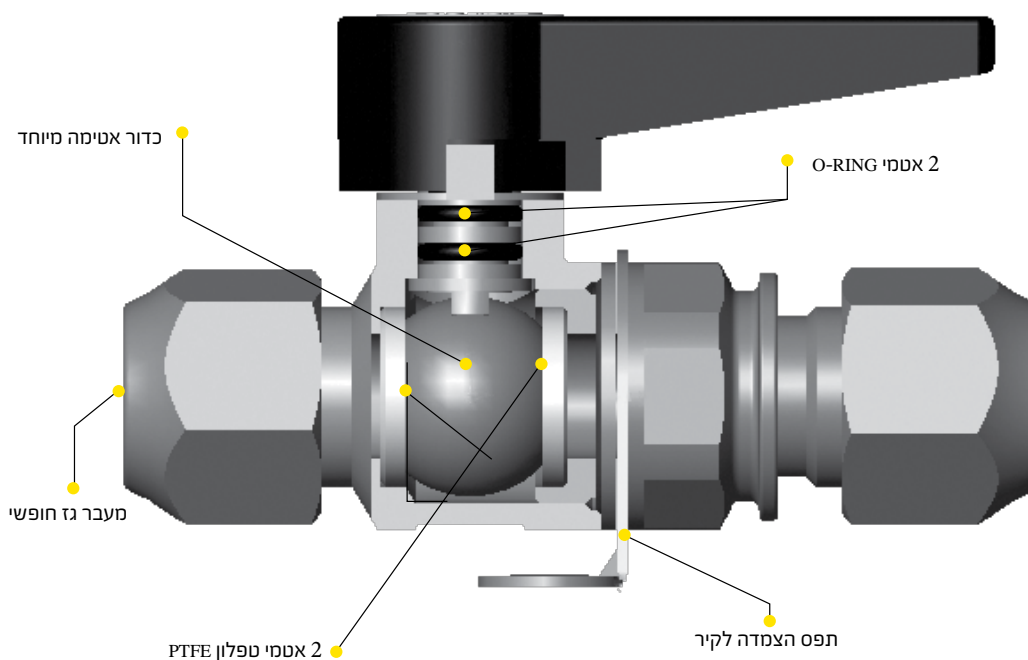



## ברזי גז כדוריים



### ברז גז ימין - שמאל

- הברז הזוויתי היחיד עם מנגנון כדורי המבטיח אטימה מושלמת ואמינות לאורך שנים.
- מצב הברז ברור לעין וניתן לזיהוי ממרחק.
- לחץ עבודה 5 בר.



ברז מיני זוויתי

מק"ט	מעבר גז Ø חופשי	כמות בקרטון	מידה
1GRF040Z0	5.5 מ"מ	50	פלייר 1/4" - ימין
1GLF040Z0	5.5 מ"מ	50	פלייר 1/4" - שמאל
1GRF050Z0	5.5 מ"מ	50	פלייר 5/16" - ימין
1GLF050Z0	5.5 מ"מ	50	פלייר 5/16" - שמאל
1GRZ050Z0	5.5 מ"מ	50	זית 5/16" - ימין
1GLZ050Z0	5.5 מ"מ	50	זית 5/16" - שמאל
1GRF060Z0	5.5 מ"מ	50	פלייר 3/8" - ימין
1GLF060Z0	5.5 מ"מ	50	פלייר 3/8" - שמאל
1GRF060Z0	5.5 מ"מ	50	זית 3/8" - ימין
1GLF060Z0	5.5 מ"מ	50	זית 3/8" - שמאל

## ברז חיבור מהיר



### ברז ידני לפתיחה וסגירה עם שסתום לניתוק וחיבור מהיר ביחידה אחת

- לחיבור מתקן גריל נייד או תנור חימום נייד.
- הברז נושא תו תקן אמריקאי CSA ונבדק לפי ANSIZ 21,41-1998 ולפי תקן ישראלי חדש 1607.



ברז מיני ניתוק מהיר לגז

מק"ט	מעבר גז Ø חופשי	כמות בקרטון	מידה
1QAF06000	5.5 מ"מ	25	פלייר 3/8" - צינורית - חיבור מהיר



## ברז קיר לגז

- צד אחד - חיבור לצינור נחושת.
- צד שני - חיבור לצינור גומי.
- החיבור בשיטת פלייר או זית.
- לחץ עבודה 5 בר.



מיני גז 1

מק"ט	מעבר גז Ø חופשי	כמות בקרטון	מידה
1G1F04001	5.5 מ"מ	50	פלייר 1/4" - צינורית
1G1F05001	5.5 מ"מ	50	פלייר 5/16" - צינורית
1G1F06001	5.5 מ"מ	50	פלייר 3/8" - צינורית
1G1Z04001	5.5 מ"מ	50	זית 1/4" - צינורית
1G1Z05001	5.5 מ"מ	50	זית 5/16" - צינורית
1G1Z06001	5.5 מ"מ	50	זית 3/8" - צינורית
1FP809011	5.5 מ"מ	40	פלייר 1/2" - צינורית

## ברז קיר קומפקטי

- חיבור לצינור נחושת בשני הצדדים
- החיבור בשיטת פלייר או זית.
- לחץ עבודה 5 בר.



מיני גז 2

מק"ט	מעבר גז Ø חופשי	כמות בקרטון	מידה
1G2F05001	5.5 מ"מ	50	פלייר 5/16" - פלייר 5/16"
1G2F06001	5.5 מ"מ	50	פלייר 3/8" - פלייר 3/8"
1G2Z05001	5.5 מ"מ	50	זית 5/16" - זית 5/16"
1G2Z06001	5.5 מ"מ	50	זית 3/8" - זית 3/8"
1FP809011	9.8 מ"מ	30	פלייר 1/2" - פלייר 1/2"



### מיועד לנקודות פיצול בצנרת

- מאפשר זרימה ישירה לכיוון אחד, וברז ניתוק לנקודת גז נוספת.
- לחץ עבודה 5 בר.



**ברז T**

מידה	כמות בקרטון	מעבר גז Ø חופשי	מק"ט
פלייר 3/8" - פלייר 3/8" - פלייר 3/8"	50	7 מ"מ	1G0001000
פלייר 1/2" - פלייר 3/8" - פלייר 1/2"	40	7.6 מ"מ	1G0001002
פלייר 1/2" - פלייר 1/2" - פלייר 1/2"	40	9 מ"מ	1G0001001
פלייר 1/2" - N.P.T. 1/4" - פלייר 1/2"	40	6 מ"מ	1G0001003
פלייר 1/2" - פלייר 5/8" - פלייר 1/2"	40	9.5 מ"מ	1G0110102
פלייר 5/8" - פלייר 5/8" - פלייר 5/8"	40	9.5 מ"מ	1G0110100

- הסעפת מיועדת לפיצול צנרת הגז מהוסת למערכת המונים או לנקודות הצריכה.
- כל הסעפות ניתנות להרכבה עם יציאה ימינה או שמאלה לנוחותך.
- לחץ עבודה 5 בר.



**סעפת 2-3-4**

מידה	כמות בקרטון	מעבר גז Ø חופשי	מק"ט
סעפת 3/8" - 2 יציאות	15	6 מ"מ	1G0208100
סעפת 3/8" - 3 יציאות	10	6 מ"מ	1G0308102
סעפת 3/8" - 4 יציאות	10	6 מ"מ	1G0408100
סעפת 1/2" - 2 יציאות	15	9.5 מ"מ	1G0209100
סעפת 1/2" - 3 יציאות	10	9.5 מ"מ	1G0308100
סעפת 1/2" - 4 יציאות	10	9.5 מ"מ	1G0409100
סעפת 1/2" x 5/8" - 2 יציאות	15	9.5 מ"מ	1G0210100
סעפת 1/2" x 5/8" - 4 יציאות	10	9.5 מ"מ	1G0410100



### ברז מעבר תברייג פנים פנים

- בתברייג N.P.T.
- לחץ עבודה 5 בר.



ברז כדורי S.G.N.

מידה	כמות בקרטון	מעבר גז Ø חופשי	תברייג	מק"ט
נקבה 1/8" - נקבה 1/8"	50	5 מ"מ	פ.פ.	1N1002108
נקבה 1/4" - נקבה 1/4"	50	8 מ"מ	פ.פ.	1N1004108
נקבה 3/8" - נקבה 3/8"	50	8 מ"מ	פ.פ.	1N1006108
נקבה 1/2" - נקבה 1/2"	50	13 מ"מ	פ.פ.	1N2008108
נקבה 3/4" - נקבה 3/4"	40	17 מ"מ	פ.פ.	1N2012108
נקבה 1" - נקבה 1"	25	21 מ"מ	פ.פ.	1N2016108
נקבה 1.1/4" - נקבה 1.1/4"	10	28 מ"מ	פ.פ.	1N2L20108
נקבה 1.1/2" - נקבה 1.1/2"	6	32 מ"מ	פ.פ.	1N2L32108
נקבה 2" - נקבה 2"	4	40 מ"מ	פ.פ.	1N2L32108

### ברז מעבר תברייג פנים חוץ

- בתברייג N.P.T.
- לחץ עבודה 5 בר.



ברז כדורי S.G.A.

מידה	כמות בקרטון	מעבר גז Ø חופשי	תברייג	מק"ט
זכר 1/8" - נקבה 1/8"	50	5 מ"מ	פ.ח.	1A1002108
זכר 1/4" - נקבה 1/4"	50	8 מ"מ	פ.ח.	1A1004108
זכר 3/8" - נקבה 3/8"	50	8 מ"מ	פ.ח.	1A1006108
זכר 1/2" - נקבה 1/2"	50	13 מ"מ	פ.ח.	1A2008108
זכר 3/4" - נקבה 3/4"	40	17 מ"מ	פ.ח.	1A2012108
זכר 1" - נקבה 1"	25	21 מ"מ	פ.ח.	1A2016108



### ברז מעבר מתברגי לצינור נחושת

- צד אחד תברגי N.P.T. ובצד השני חיבור פלייר ואום מתאים בתוספת תפס להצמדה קלה לקיר.
- מצופה ניקל.
- לחץ עבודה 5 בר.



**ברז כדורי S.G.F.C.**

מק"ט	מעבר גז Ø חופשי	כמות בקרטון	מידה
1NF609101	7 מ"מ	50	נקבה 1/2" - פלייר 3/8"
1NF809111	9.8 מ"מ	30	נקבה 1/2" - פלייר 1/2"

### ברז מעבר עם תפס הצמדה לקיר

- הברגות פנים - פנים דגם S.G.N.C.
- הברגות פנים - פנים חוץ דגם S.G.A.C.
- תברגי N.P.T.
- לחץ עבודה 5 בר.



**ברז כדורי S.G.C.**

מק"ט	תברגי	מעבר גז Ø חופשי	כמות בקרטון	מידה S.G.A.C.
1A1004109	פ.ח.	8 מ"מ	50	זכר 1/4" - נקבה 1/4"
1A2008101	פ.ח.	13 מ"מ	40	זכר 1/2" - נקבה 1/2"
1A2012101	פ.ח.	17 מ"מ	30	זכר נקבה 3/4" - נקבה 3/4"

מק"ט	תברגי	מעבר גז Ø חופשי	כמות בקרטון	מידה S.G.N.C.
1N1004109	פ.פ.	8 מ"מ	50	נקבה 1/4" - נקבה 1/4"
1N2008101	פ.פ.	13 מ"מ	40	נקבה 1/2" - נקבה 1/2"
1N2012101	פ.פ.	17 מ"מ	30	נקבה 3/4" - נקבה 3/4"

### ברז מעבר מתברגי לצינור נחושת

- בצד אחד תברגי N.P.T. זכר או נקבה ובצד השני חיבור פלייר ואום מתאים להתחברות לצינור נחושת.
- לחץ עבודה 5 בר.



**ברז כדורי S.G.F.**

מק"ט	מעבר גז Ø חופשי	כמות בקרטון	מידה S.G.A.F.
1F3004100	7 מ"מ	50	זכר 1/4" - פלייר 3/8"
1F4004100	7 מ"מ	50	זכר 1/4" - פלייר 1/2"
1AF609100	7 מ"מ	50	זכר 1/2" - פלייר 3/8"
1AF809100	9.8 מ"מ	40	זכר 1/2" - פלייר 1/2"

מק"ט	מעבר גז Ø חופשי	כמות בקרטון	מידה S.G.N.F.
1NF609100	7 מ"מ	40	נקבה 1/2" - פלייר 3/8"
1NF809100	7 מ"מ	40	נקבה 1/2" - פלייר 1/2"



### ברז גז עם חיבור לצינור גומי

- בצד אחד תבריג N.P.T. זכר או נקבה ובצד השני חיבור לצינור גומי.
- לחץ עבודה 5 בר.



**ברז כדורי N.S.G.P.**

מידה S.G.A.P	כמות בקרטון	מעבר גז Ø חופשי	מק"ט
זכר 1/2" - צינורית	50	5.5 מ"מ	1A2P08100
מידה S.G.N.P	כמות בקרטון	מעבר גז Ø חופשי	מק"ט
נקבה 1/2" - צינורית	50	5.5 מ"מ	1N2P08100

### להפרדה חשמלית

- מיועד ליצור הפרדה חשמלית בין מיכל הצובר לצנרת הביתית.
- מעניק הגנה קטודית על הצובר.
- לחץ עבודה 25 בר.



**חייץ P.O.L.**

מידה S.G.A.P	כמות בקרטון	מעבר גז Ø חופשי	תבריג	מק"ט
P.O.L. x N.P.T. 1/2"	30	8 מ"מ	פ.ח.	1GP0L0000
P.O.L. תבריג	30	8 מ"מ	פ.פ.	1GNH0810P





## עוד מבית שגיב

### פיתוח וייצור לפי הזמנה

#### מרעיון למוצר מוגמר

#### צורך - רעיון - תכנון - פיתוח - ייצור

בטכנולוגיה של כבישה חמה ועיבוד שבבי מדויק - הכול תחת קורת גג אחת. המוחות, הטכנולוגיה וכ-50 שנות הניסיון של שגיב לרשותך לצורך תכנון, פיתוח וייצור פתרונות פליז מורכבים בשלוב כבישה חמה, עיבוד שבבי והרכבה.

מפעל שגיב מהווה ONE STOP SHOP ללקוחות רבים בארץ ובעולם בכל הקשור לפתרונות פליז במגוון טכנולוגיות. איש צוות ההנדסה מנהל את תיק הלקוח מטעם שגיב ומלווה את התהליך מהגדרת הצורך ולכל אורך חיי המוצר.

מהנדסי שגיב פועלים בשיתוף פעולה הדוק עם צוותי התכנון וההנדסה של הלקוח תוך הפגנת יצירתיות ופתיחות מחשבתית במטרה להגיע לפתרונות ייחודיים בטווחי זמן קצרים.



#### פליזים

**חברת ט.פ.י פליזים בע"מ** היא חברת שיווק והפצה המתמחה בשיווק סיטונאי של מותגים מהארץ והעולם. מרכז הלוגיסטי ומשרדי החברה נמצאים בפארק תעשיות עמק חפר ומתפרשים על שטח של כ-60,000 מטר. חברת ט.פ.י פליזים הציבה סטנדרטים חדשים של מצוינות, החל בפיתוח של קו מוצרים מתקדמים, וכלה ביכולות שיווק, הפצה וקשרי מסחר ענפים עם רשתות שיווק, סיטונאים, חנויות מקצועיות ועוד.

החברה חרטה על דגלה את הסיסמא "איכות ושירות זה אנחנו", שמבטאת את מהותה והתנהלותה, ועל כך יעידו מאות לקוחות החברה המרוצים.

מבעלי המניות של החברה נמנית חברת "שגיב". חברת שגיב משאבי שדה היא החברה המובילה בישראל ביצור ויצוא ברזים כדוריים, ברזים כדוריים מיוחדים ואביזרים לפי דרישה לשליטה מלאה במים, גז, דלק ושמן. החיבור בין שתי החברות הביא לחדשנות, מקצועיות ועיצוב בתחום האינסטלציה.

בשנה האחרונה רכשה חברת ט.פ.י פליזים את חברת אלקטרו חנן המתמחה בפתרונות חשמליים, מוצרי חשמל ביתיים ובייצור גופי חימום מיוחדים לבית ולתעשייה.

על לקוחות החברה נמנים בין השאר:

רשתות "עשה זאת בעצמך", רשתות מזון, טמבוריות, חומרי בניין, סיטונאים, חנויות מקצועיות לבית, לנן ולחקלאות, מפעלי תעשייה, משתלות, קבלני נוף, ועוד...

שירות לקוחות והזמנות: 09-8304600 | [www.t-p-y.co.il](http://www.t-p-y.co.il)

#### ברזי מיקסר מעוצבים





# עוד מבית שגיב



## פל-ים

ברזי זזיתן, בר ומסוט



צינורות נירוסטה גמישים, מאריכי פליז, רקורדים למדי-מים, מנגנוני ניאגרה



## משגלחץ שגיב



מערכת מחברי לחיצה SP - מצר פלס, מיוצר ע"י שגיב





## קרואנים / כלי שייט

שגיב מפתחת מייצרת ומשווקת יחידות שירות לקראונים / כלי שייט ברחבי העולם. היחידות נמכרות ברחבי אירופה, ארה"ב וקנדה, אוסטרליה ועוד. יחידות הקראונים של שגיב איכותיות ביותר ומיוצרות בהתאם לסטנדרטים הגבוהים ביותר הנדרשים בעולם.



• **יחידת גז - חיבור ל-BBQ/ כירים גז** - יחידה שמתחברת לדופן הקראון ומאפשרת חיבור מהיר למתקן הגז (חיבור ממערכת הגז הפנימית בקרוון לשימוש חיצוני/פנימי בכירים וב-BBQ).

• **יחידת מים חמים-קרים - מקלחת** - חיבור חיצוני/ פנימי המאפשר מקלחת מחוץ לקראון/בתא המקלחת בעת הצורך או שטיפה של מגוון דברים מחוץ לקראון (חיבור ממערכת המים החמים והקרים בקראון לשימוש חיצוני).



• **יחידת מים - מגביל לחץ - כניסת מים לקראון** - חיבור פנימי מכניסת המים החיצונית המסופקת באתר חניית הקראונים לתוך מיכל המים בקראון. המערכת מאפשרת הקטנת הלחץ המסופק לקראון (בדרך כלל גבוה) והגבלתו לרמת הלחץ שמערכת הצנרת והמיכלים הפנימית בקראון יכולים לשאת.

• **סוגי חיבורים:**

UK - מחבר פוש-פיט 15 מ"מ (נקרא **Equal Straight Connector - 15MM Push Fit**)

EUR - מחבר בזק 12 מ"מ (**john guest fast connect**)

USA - מחבר NPT 1/2

שקע חיבור גז BBQ - פלייר 5/16 זית

קוד פריט	תיאור פריט	כמות בקרטון
D6GKH000C	שקע מקלחת UK לבן	12
D6GKH00GC	שקע מקלחת UK אפור	12
D6GKQH012	שקע מקלחת EUR לבן	12
D6GKQ0012	שקע מקלחת EUR אפור	12
D6GKH010C	שקע מקלחת USA לבן	12
D6GKG010C	שקע מקלחת USA אפור	12
D6GK0000B	מכלול ידית קרוון מקלחת 1.5 מ	12
D6GK2000B	מכלול ידית מקלחת 2 מ	12
D6GK2500B	מכלול ידית מקלחת 2.5 מ	10
1GK000000	שקע ברז גז לבן + פלג	12
1GK0000G0	שקע ברז גז אפור + פלג	12
D6Gk000000	פלג אדום ליחידת ה-BBQ	
1CWQ000000	שקע חיבור מהיר מים+מגביל-לחץ	12

• שקע מקלחת מגיע ללא מכלול ידית שנמכר בנפרד.



**הקו הלבן**  
למערכות  
מי שתיה



**הקו הצהוב**  
למערכות  
גז



**הקו הירוק**  
למערכות  
מים ודלק



**הקו הכחול**  
למערכות  
מיזוג אויר



**הקו הכתום**  
ברזי אלכסון  
למי שתיה  
והשקייה

